

# Canon

## Zoemini C



Direktfilmskamera  
Användarhandbok

# INNEHÅLL

<b>SÄKERHETSINFORMATION</b>	P3
<b>ÖVERSIKT</b>	P4
Medföljande artiklar	
Produktfunktioner	
<b>INSTÄLLNINGAR</b>	P5-8
Ladda	
Fylla på papper	
Externt minne	
<b>GÖR SÅ HÄR</b>	P9-12
Slå av/på strömmen	
Ta en bild	
Sökare	
Bildförhållande	
Utskrift	
LED-indikator	
Felsökning	
<b>SPECIFIKATIONER</b>	P13

# SÄKERHETSINFORMATION

## LÄS FÖRE ANVÄNDANDET

Läs följande instruktioner och säkerhetsanvisningar innan du använder enheten.

Regler och ytterligare säkerhetsinformation finns i arket Regel- och säkerhetsinformation som ingår i paketet.

**RMN: PP3001**

Regelmodellnumret har tilldelats i identifieringssyfte.

### **VARNING!**

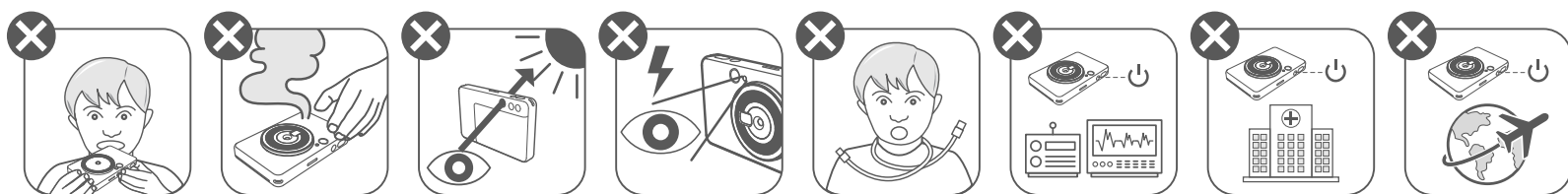

- Förvara enheten utom räckhåll för små barn. Olämplig användning av produkten kan leda till kvävning eller annan skada.
- Sluta omedelbart använda enheten om den avger rök eller konstig lukt eller på annat sätt fungerar konstigt.
- Titta inte genom sökaren eller linsen mot solen eller mot annat starkt ljus. Det kan leda till synproblem.
- Avfyra inte blixten i närheten av ögonen. Ögonen kan ta skada.
- En rem runt halsen på ett barn kan leda till kvävning. Om produkten använder en nätsladd och ett barn av misstag får sladden runt halsen kan det leda till kvävning.
- Stäng av enheten där kameraanvändning är förbjuden. Elektromagnetiska vågor som avges av kameran kan störa driften av elektroniska och andra enheter. Var försiktig när du använder produkten på platser där användning av elektroniska enheter är begränsad, t.ex. i flygplan och på sjukhus.

### **FÖRSIKTIGT!**

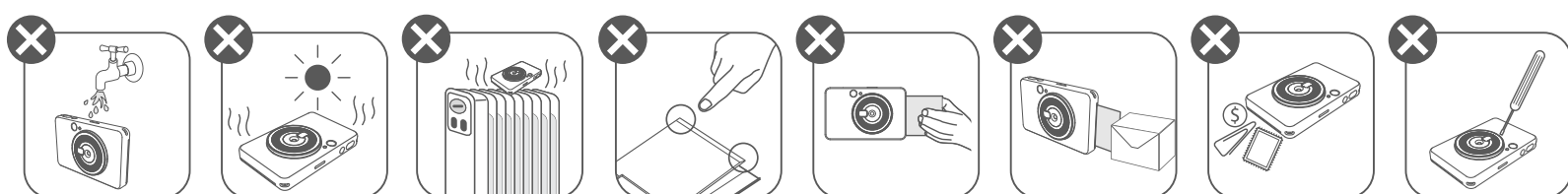

- Om du arbetar under extrema väderförhållanden kanske skrivaren inte fungerar. Låt enheten anpassa sig till rekommenderad driftstemperatur på 15 till 32 °C, innan du skriver ut igen.
- Ladda enheten i en rekommenderad temperatur på 15 till 32 °C.
- Använd en mjuk, torr trasa för att rengöra enheten. Rengör inte med fuktigt tyg eller flyktiga vätskor, t.ex. thinner.
- Håll den övre luckan stängd för att undvika damm och andra partiklar inuti enheten.
- Om enheten inte fungerar på rätt sätt måste du kontakta affären där du köpt produkten eller Canons support på <https://www.canon.se/support>
- Utsätt inte batteriet för höga temperaturer eller direkt hetta och avyttra det inte genom förbränning.
- Elektromagnetiska störningar eller elektrostatisk urladdning kan leda till att enheten inte fungerar eller att minnet förändras eller töms. Om detta inträffar använder du en nål eller liknande för att trycka på Återställningsknappen längst ned på enheten.

# ÖVERSIKT

## MEDFÖLJANDE ARTIKLAR

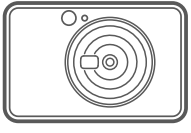

Direktfilmskamera



Snabbstartsguide



Arket Regeloch  
säkerhetsinformation

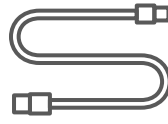

USB-kabel



CANON ZINK™  
fotopapper (10 ark)



Handledsbrem

## PRODUKTFUNKTIONER

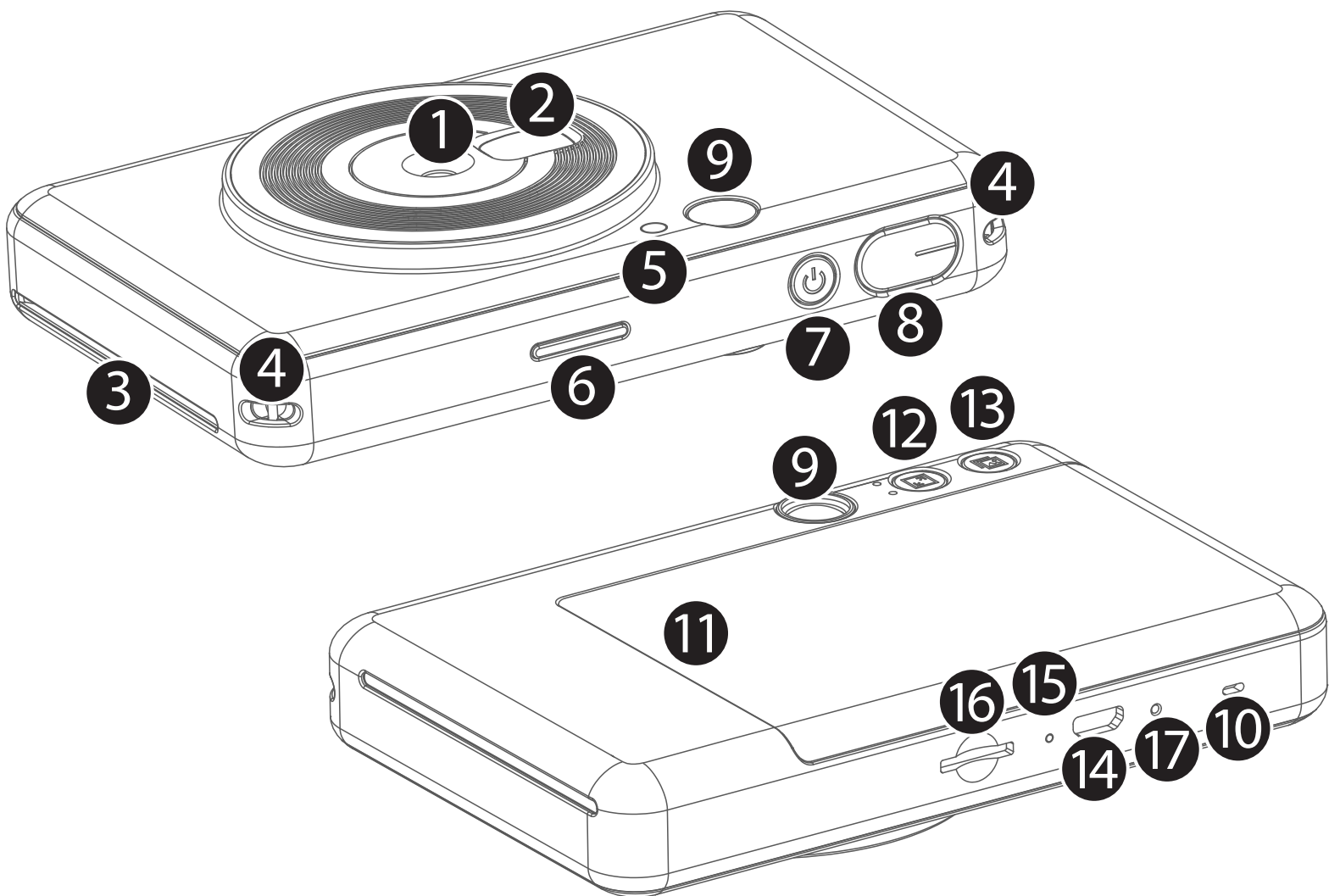

- |                                  |  |
|----------------------------------|--|
| 1 Kameraobjektiv                 | 10 Högtalare                               |
| 2 Selfiespegel                   | 11 Skrivarlucka                            |
| 3 Utmatningsöppning för utskrift | 12 Knapp för bildförhållande               |
| 4 Remhål                         | 13 Knapp för utskrift                      |
| 5 Blixt                          | 14 Micro USB-port                          |
| 6 LED-indikator för status       | 15 LED-indikator för laddningsstatus       |
| 7 Strömbrytare                   | 16 Fack för MicroSD-kort (upp till 256 GB) |
| 8 Avtryckare                     | 17 Återställningsknapp                     |
| 9 Sökare                         |  |

\* Tryck in med en nål när du vill återställa

# INSTÄLLNINGAR

## LADDA

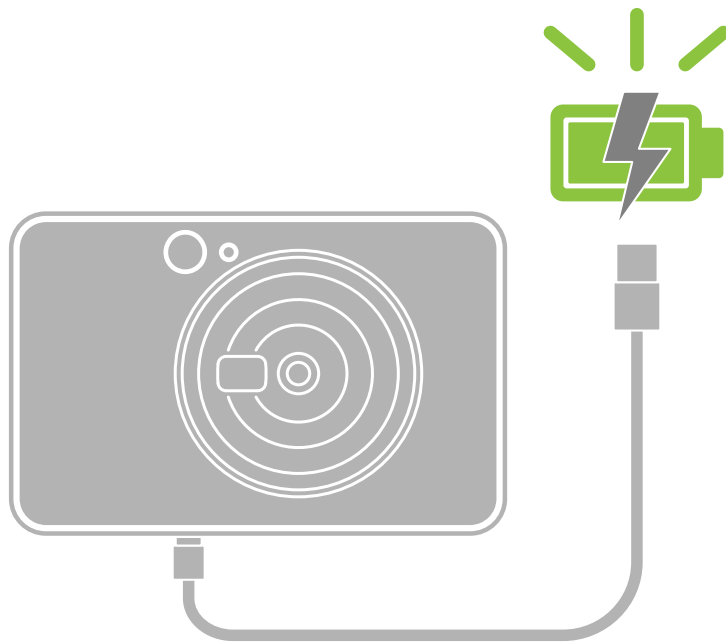

### LED-indikator för laddningsstatus

Ladda : RÖD



Fullständig : GRÖN



Enheten har ett inbyggt batteri. Ladda enheten fullt med hjälp av den medföljande USB-kabeln före användning.

- 1 Anslut den mindre änden av den medföljande USB-kabeln i enheten och den andra änden i den laddningsbara USB-adaptern.
- 2 LED-indikatorn för laddning lyser rött vilket indikerar laddning.
- 3 Indikatorn blir grön när batteriet är fulladdat.
  - Driftstiden kan variera beroende på batteriets status, driftsstatus och miljövillkoren.

## ! OBS!

### Om USB-kabeln

#### HANTERA USB-KABELN MED FÖRSIKTIGHET UNDER LADDNING

- Placera inte tunga föremål på kabeln.
- Placera inte USB-kabeln i närheten av hetta.
- Du bör inte skrapa, skada, vrida eller dra hårt i kabeln.
- Du bör inte ansluta eller koppla från kabeln med våta händer.
- Undvik för hög/låg temperatur och fuktiga miljöer.
- Koppla från USB-kabeln från strömkällan efter laddningen.
- Använd den medföljande USB-kabeln för laddning.



## FYLLA PÅ PAPPER

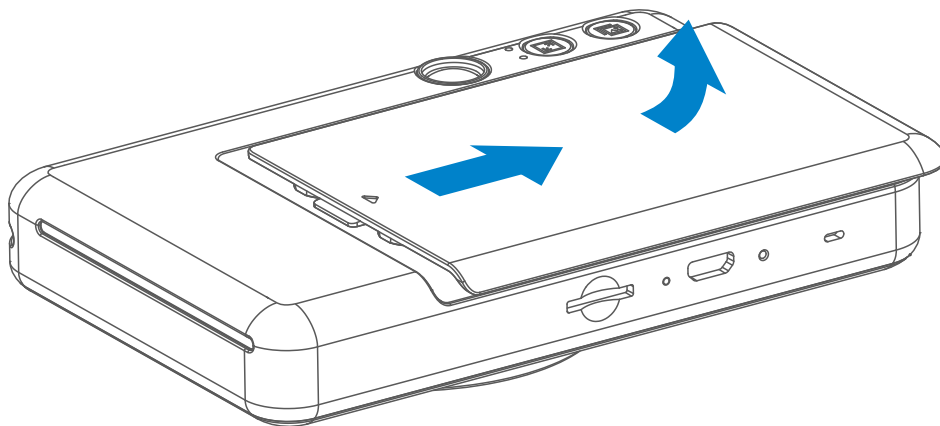

- 1 Avlägsna luckan genom att dra den framåt i pilens riktning.

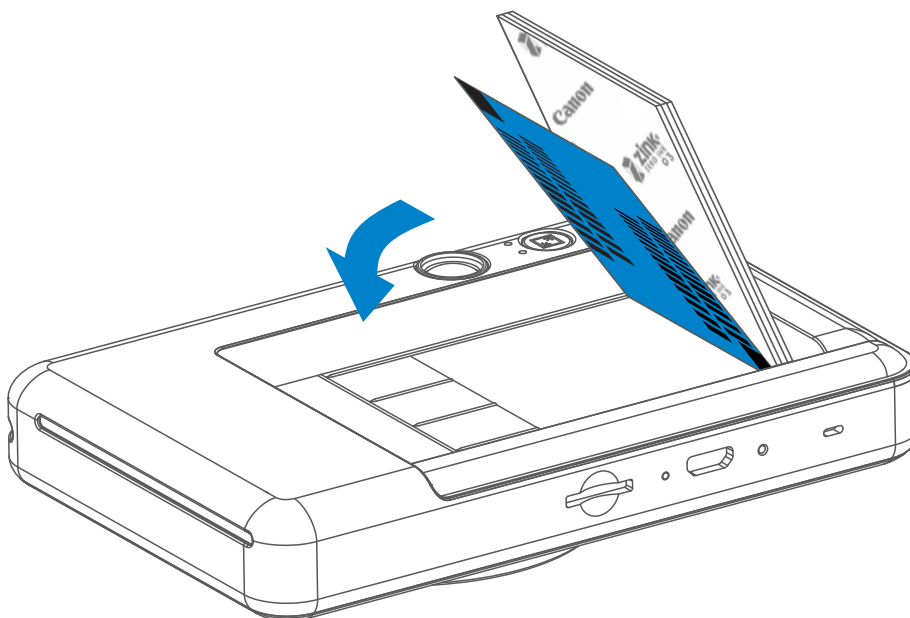

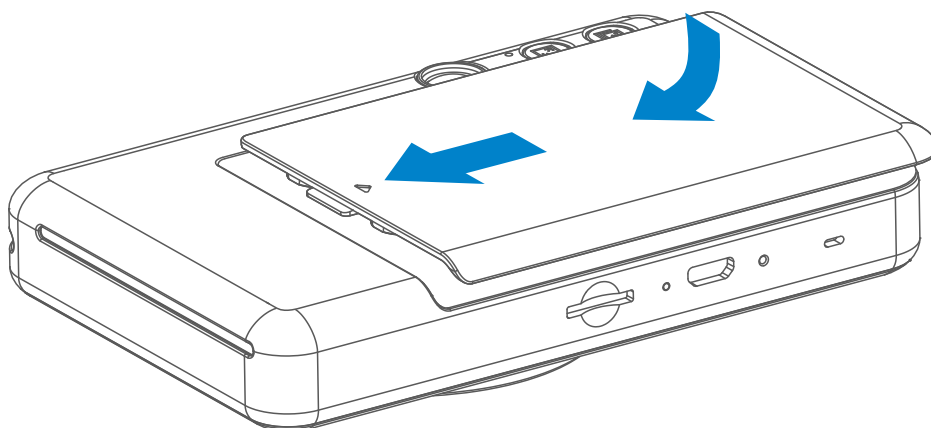

- 2 Öppna en bunt fotopapper (10 ark + blått SMART SHEET™).
- 3 Placera alla 10 fotopapper och ett SMART SHEET™ i utrymmet för fotopapper.
  - Trava fotopapperet ovanpå blått SMART SHEET™, och se till att den blå streckkoden och fotopapperlogotyperna vänds nedåt..

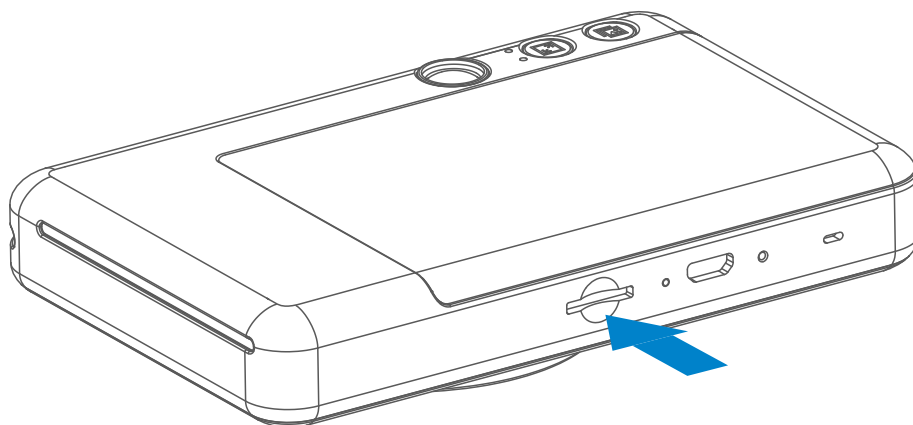

- 4 Sätt tillbaka den övre luckan på enheten. Det ska klicka till när den sätts tillbaka.
  - Blått SMART SHEET™ skickas automatiskt genom enheten före den första utskriften.

## EXTERNT MINNE



 Ett externt MicroSD-kort (upp till 256 GB) behövs för att spara tagna bilder. Endast formaten FAT16, FAT32 och exFAT kan användas.

### FÖRBEREDA ETT MINNESKORT

Använd följande minneskort (säljs separat)

- MicroSD-minneskort \*1
- MicroSDHC-minneskort \*1\*2
- MicroSDXC-minneskort \*1 \*2

\*1 Kort som överensstämmer med SD-standarder. Alla kort fungerar emellertid inte med kameran.

\*2 UHS-1-minneskort kan också användas.

### INSTALLERA OCH AVLÄGSNA MicroSD-KORTET

- Sätt i MicroSD-kortet i facket längst ned på enheten. Det klickar till när kortet är rätt insatt .
- Tryck på kortets översida för att frigöra det. Dra ut kortet för att avlägsna det från enheten.
- Om det blir fel vid läsning/skrivning till MicroSD-kortet hörs FAIL-ljudet en gång. Ta bort MicroSD-kortet och starta om enheten.
- Anslut enheten till en dator via USB-kabeln. Dubbelklicka på bilden för den externa enheten när den visas på datorn för att visa och spara bilderna

## SKÖTSEL AV ENHETEN

- Använd och förvara enheten i en rekommenderad miljö på 15 till 32 °C och 40-55 % relativ luftfuktighet.

## VID ANVÄNDNING AV FOTOPAPPER

- Fyll endast på 10 ZINK™ fotopapper och 1 SMART SHEET™. Fyll inte på mer eftersom det kan orsaka pappersstopp eller utskriftsproblem.
- Om pappersstopp inträffar stänger du av skrivaren och sätter sedan på den igen för att automatiskt rensa pappersstoppen. Försök inte dra ut papperet.
- När enheten skriver ut ska du inte dra eller slita i fotopapperet.
- Hantera fotopapper med försiktighet för att undvika skador eller skrynkliga papper.
- Håll fotopapperen rena när du fyller på. Om papperet är smutsigt eller skadat kan det resultera i pappersstopp eller utskriftsproblem.
- Öppna inte en ny fotopappersbunt förrän du ska fylla på i enheten.
- Utsätt inte fotopapper för direkt solljus eller fukt.
- Låt inte fotopapper ligga på platser där temperaturen eller luftfuktigheten inte stämmer med rekommendationerna som anges på pappersbunten. Det kan minska kvaliteten på den utskrivna bilden.



## OM SMART SHEET™

- Varje bunt fotopapper innehåller 10 ark fotopapper och 1 blått SMART SHEET™.
- Fyll på SMART SHEET™ och fotopapper från samma bunt för bästa utskriftskvalitet. Varje SMART SHEET™ är speciellt anpassat för den pappersbunt som det ingår i.
- SMART SHEET™ skickas automatiskt genom enheten före den första utskriften för att rengöra skrivaren och optimera utskriftskvaliteten för den speciella pappersbunten (10 ark).
- Behåll SMART SHEET™ och kassera bara efter att du har skrivit ut alla 10 arken i bunten. Om utskriftskvaliteten inte är som förväntat, kan du återanvända SMART SHEET™ om papperet fortfarande kommer från samma bunt. Dra SMART SHEET™ med streckkodssidan nedåt under det återstående fotopapperet.
- Att använda SMART SHEET™ från en annan bunt kan resultera i sämre utskriftskvalitet.



# GÖR SÅ HÄR

## SLÅ AV/PÅ STRÖMMEN

- 1 Håll ned strömbrytaren  tills LED-indikatorn lyser.
- 2 När LED-indikatorn lyser med fast vitt sken, är enheten klar att användas.
- 3 Håll ned strömbrytaren  att stänga av enheten.

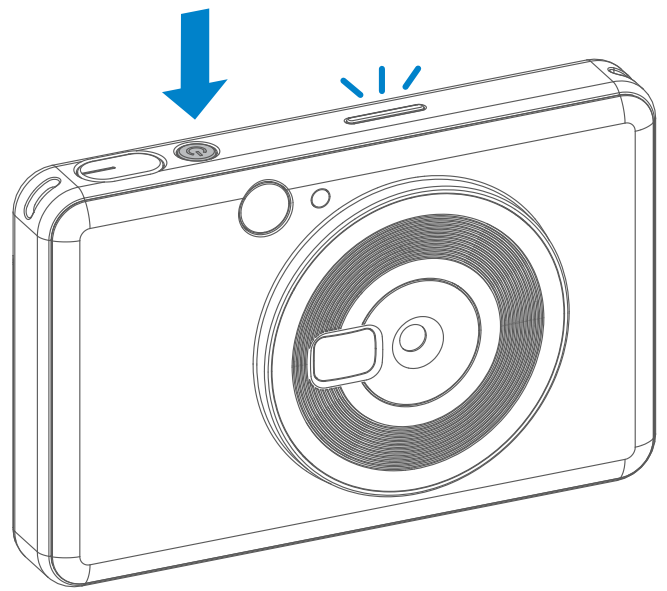

## AUTOMATISK AVSTÄNGNING

- När enheten är inaktiv i cirka 5 minuter (standard), stängs den automatiskt av. Användaren kan återuppta enheten genom att trycka på strömbrytaren igen.

## TA EN BILD

- 1 Håll enheten, kontrollera bildsammansättningen.
- 2 Tryck ned avtryckaren  för att ta en bild.

Avfyras blixten automatiskt om det behövs för aktuella ljusförhållanden.

Använd den reflekterande plattan vid objektivet som självporträttsspegel när du tar en selfie.

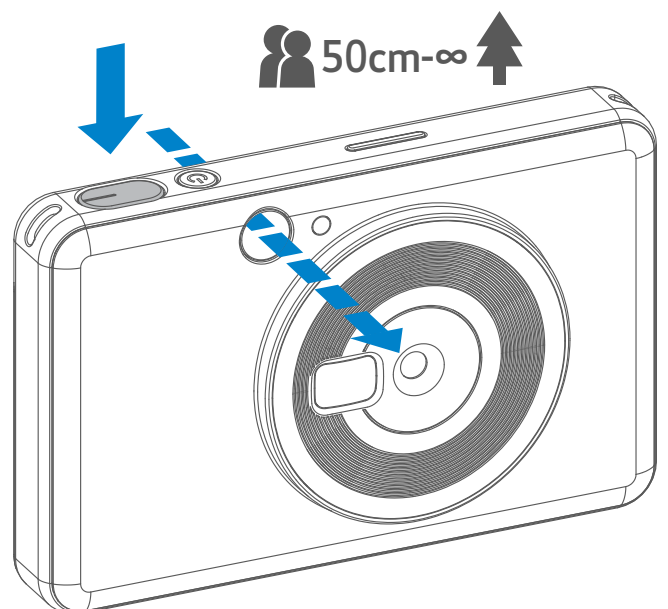

## SÖKARE

Sammanställ bilden med rammärket i sökaren.

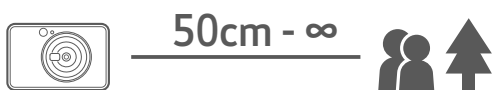

2 x 3



2 x 3 rammärke för normal fotografering på 1 m - ∞

2 x 2



2 x 2 rammärke för normal fotografering på 1 m - ∞

## BILDFÖRHÅLLANDE

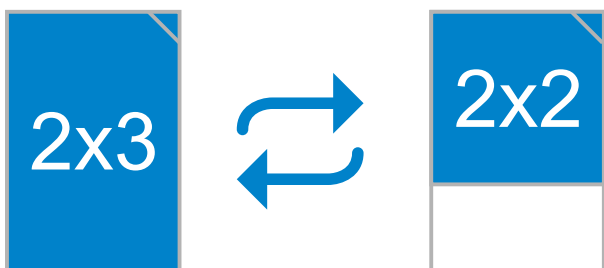

Användaren kan välja mellan två bildförhållanden, 2x3 och 2x2 med knappen för bildförhållande . Bildförhållandet kan när som helst ändras innan bilden tas.

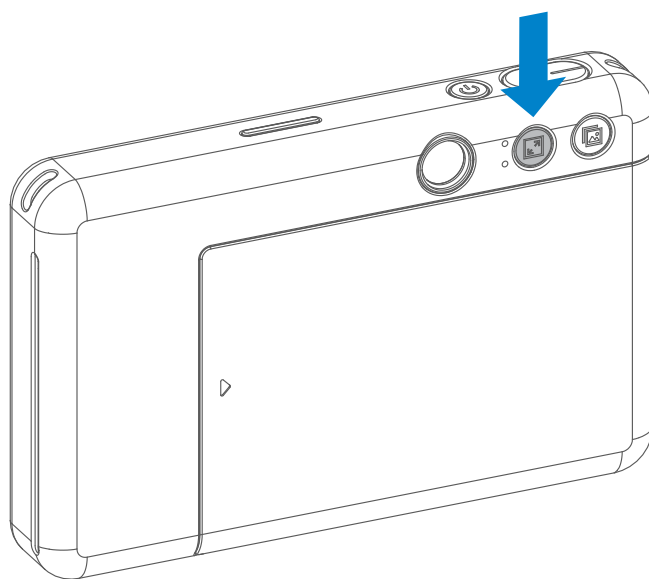

Om bildförhållandet är 2 x2 är fotopapperets tomta område annorlunda. Det baseras på i vilken riktning enheten hålles.

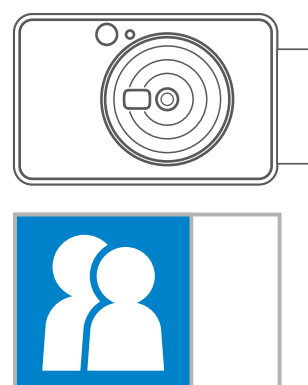
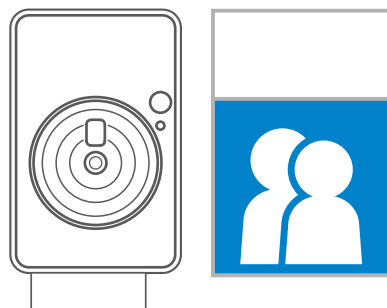
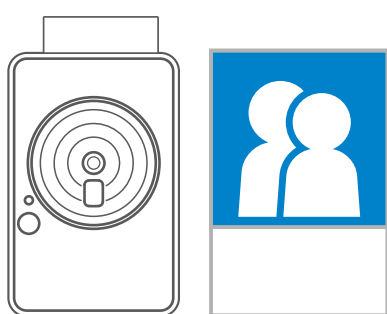

## UTSKRIFT

### SKRIVA UT ETT FOTO





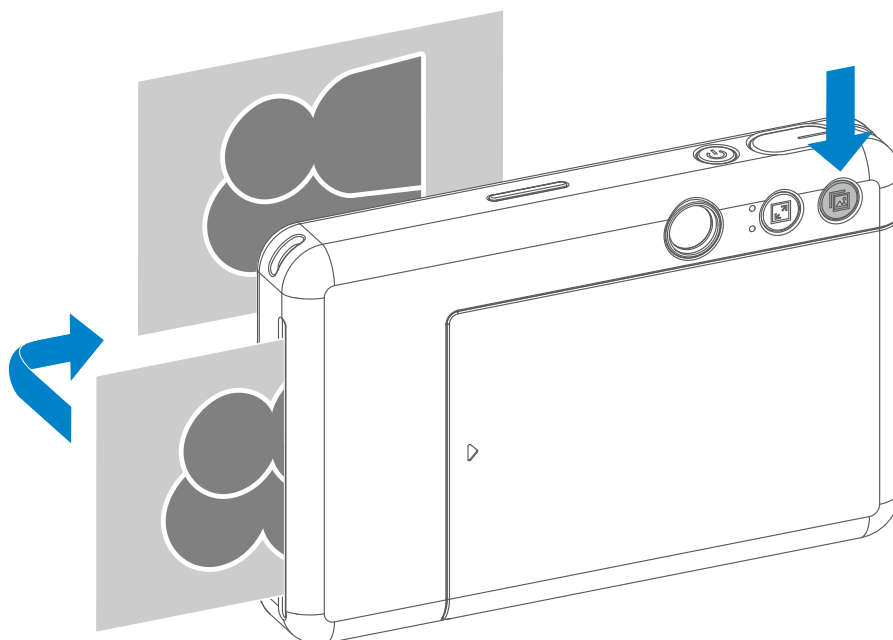

- Bilden skrivs ut omedelbart efter att den tagits.
- Enheten kan lagra upp till tre bilder samtidigt för utskrift.

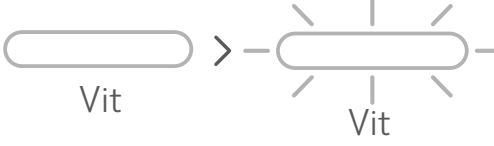

### SKRIV UT EN BILD IGEN

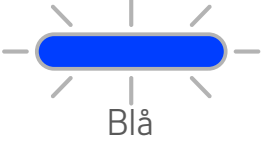
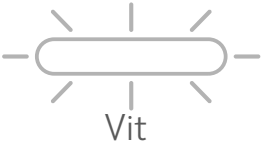
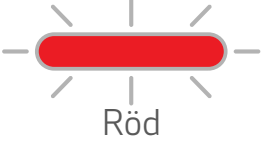
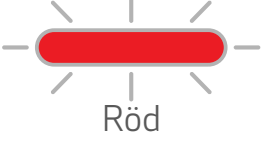
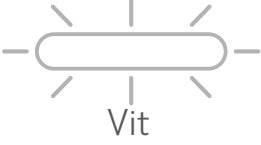
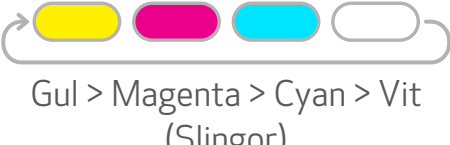
Om du har tagit en bild och den skrivits ut kanske du vill dubblera samma bild eller distribuera flera delar av samma bild bland olika personer. Du trycker bara på knappen  för utskrift för att skriva ut den senast tagna bilden.



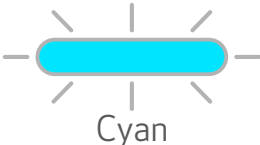

## LED-INDIKATOR

Status	Gör så här/Situation	LED-indikator
Slå på strömmen	Håll ned strömbrytaren	 Vit
Standbyläge	När enheten är påslagen	 Vit
Slå av strömmen	Håll ned strömbrytaren	 Av
SMART SHEET™-fel	Om enheten identifierar att felaktig SMART SHEET™ har satts i, eller annat SMART SHEET™-fel	 Blå
Bearbeta SMART SHEET™	När enheten skriver ut SMART SHEET™	 Vit
Inget papper	Om enheten saknar papper kan den inte fotografera	 Röd
Pappersstopp/ Lucka öppen	När pappersstopp inträffar eller när skrivarluckan är öppen	 Röd
Klar för utskrift	Förbereder utskrift	 Vit
Skriver ut bilder	När enheten skriver ut bilder	 Gul > Magenta > Cyan > Vit (Slingor)
MS Mode (Mass Storage Mode)	Enheten är ansluten till en dator	 Magenta
MicroSD-kortfel	Det går inte att skriva data till MicroSD-kort	 Magenta
För hög temperatur	När enhetens temperatur är för hög	 Röd (tills temperaturen är tillbaka till normal)
För låg temperatur	När enhetens temperatur är för låg	 Cyan (tills temperaturen är tillbaka till normal)

Status	Gör så här/Situation	LED-indikator
Skrivarhuvudet kyls ned	Kontroll av skrivarhuvudstemperaturen och låter det kylas ned före utskrift	 Cyan
Lågt batteri	När batterinivån är 20 %	 Vit > Röd (slingor)
Mycket lågt batteri	När batterinivån är för låg	 Röd > Vit (slingor)

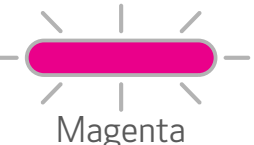
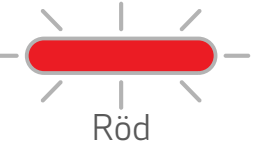
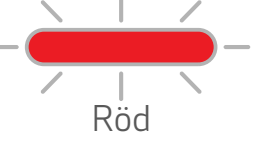
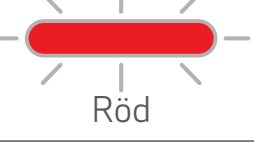
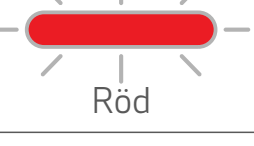
## FELSÖKNING

Status	LED-indikator	Åtgärder
MicroSD-kortfel	 Magenta	<ul style="list-style-type: none"> <li>• Kontrollera om MicroSD-kortet är rätt isatt</li> <li>• Kontrollera om MicroSD-kortet är fullt</li> <li>• Kontrollera om MicroSD-kortet är skadat</li> <li>• Kontrollera om MicroSD-kortet är kompatibelt</li> </ul>
Pappersmatning misslyckades	 Röd	<ul style="list-style-type: none"> <li>• Öppna luckan till utrymmet för papper och kontrollera om Canon ZINK™ fotopapper är ifyllt</li> </ul>
Pappersstopp	 Röd	<ul style="list-style-type: none"> <li>• Slå på och av enheten så att fotopapper matas ut automatiskt</li> </ul>
Inget papper	 Röd	<ul style="list-style-type: none"> <li>• Fyll på Canon ZINK™ fotopapper i enheten igen</li> </ul>
Skrivarluckan har inte stängts på rätt sätt	 Röd	<ul style="list-style-type: none"> <li>• Stäng skrivarluckan på rätt sätt</li> </ul>
Överhettning	 Röd	<ul style="list-style-type: none"> <li>• Vänta tills enhetens temperatur går ned till normalt och då kommer enheten att fungera igen</li> </ul>
Enheten fungerar inte	N/A	<ul style="list-style-type: none"> <li>• Kontrollera att batterinivån inte är för låg. I så fall laddar du enheten</li> </ul>
Ta en bild	N/A	<ul style="list-style-type: none"> <li>• Kontrollera att utskriftsköns buffert är tillgänglig</li> <li>• Kontrollera att enheten har Canon ZINK™ fotopapper</li> </ul>

# SPECIFIKATIONER

Utskriftsteknik	ZINK™
Utskriftsupplösning	314 x 500 dpi (punkter per tum)
Utskriftshastighet	Cirka 50 sekunder (motorn startar och stoppar, vid rumstemperatur 25 °C)
Fotots bildförhållande	2" x 2" eller 2" x 3"
Kompatibelt papper	Canon ZINK™ fotopapper : ZP-2030-20 (20 ark) ZP-2030-50 (50 ark) 2" x 3" / Klisterbaksida
Papperskapacitet	Upp till 10 ark med ZINK™ fotopapper + 1 SMART SHEET™
Bildupplösning	5MP
Brännvidd	24 mm
Bländare	f 2.4
Fokuseringsintervall	50cm - ∞
Känslighet	Auto (ISO 100 - 1600)
Blixt	JA (Auto)
Blixtområde	0,5m - 1,0m
Minneskort	MicroSD-kort, upp till 256 GB
Strömkälla	Inbyggt laddningsbart Li-polymerbatteri 700 mAh, 7,4 V
Laddningshastighet	Cirka 90 minuter (Fullständig laddning)
Strömadapter	Utgångsström: 1,6 A (min), spänning: 5 V
Miljöparametrar	<ul style="list-style-type: none"><li>- Rekommenderad drifts-, laddnings- och förvaringstemperatur för skrivaren: 15 till 32 °C</li><li>- Rekommenderad drifts-, laddnings- och förvaringsluftfuktighet för skrivaren: 40-55 % RH</li><li>- Driftstemperatur: 5 till 40 °C</li><li>- Driftsluftfuktighet: &lt;70 % RH</li></ul>
Automatisk avstängning	5 minuter
Mått	121 mm (B) x 78,3 mm (H) x 23,7 mm (D)
Vikt	170 g
Kompatibelt OS (för dator)	Windows 7 / 8 / 8.1 / 10 Mac OSX 10.10 - 10.14
Anslutning för laddning och dataöverföring	USB 2.0 (Micro USB)

Kan komma att ändras utan föregående meddelande

# Canon